

scandi·x

UA

Холодильник

ІНСТРУКЦІЯ КОРИСТУВАЧА

ТІЛЬКИ ДЛЯ ДОМАШНЬОГО ВИКОРИСТАННЯ

ВАЖЛИВА ПРИМІТКА:

Уважно прочитайте цей посібник перед установкою або експлуатацією.
Зберігайте цей посібник для подальшого використання.

Модель:
BMF180SS







Зміст

Важливі інструкції з безпеки	2
Захист навколишнього середовища.....	5
Інструкція з встановлення.....	6
Перенавішування дверей (опційно).....	7
Ніжки для регулювання.....	9
Заміна джерела освітлення.....	9
Переміщення приладу.....	9
Поради щодо енергозбереження	9
Огляд приладу	10
Складові частини та їх функції	10
Інструкція з експлуатації	12
Використання та функції	12
Як користуватися диспенсером для води (тільки моделі з диспенсером)	13
Зберігання їжі.	14
Технічне обслуговування та очищення	15
Усунення несправностей	18

Перед першим увімкненням приладу ознайомтеся з наступними порадами щодо безпечного використання приладу!

- > Прилад можуть використовувати діти віком від восьми років і старше, особи з обмеженими фізичними, розумовими вадами або вадами сприйняття, або особи з браком досвіду та знань, якщо їм було надано інструкції щодо використання приладу безпечним чином та якщо вони розуміють небезпеки, які прилад може вчинити. Діти не повинні гратися з приладом. Чистення та обслуговування не повинні виконувати діти без нагляду. Малолітні діти щоб не вдавалися до гри з приладом, повинні бути під наглядом уповноваженого персоналу.

Пояснення термінів/символів

	НЕБЕЗПЕКА Цей символ вказує на небезпеку для життя та здоров'я людей через надзвичайно легкозаймистий газ.
	ЗАСТОРОГА Сигнальне слово вказує на небезпеку із середнім рівнем ризику, яка, якщо її не уникнути, може призвести до смерті або серйозних травм.
	УВАГА Сигнальне слово вказує на небезпеку з низьким ступенем ризику, яка, якщо її не уникнути, може призвести до легких або середніх травм.
	ПОПЕРЕДЖЕННЯ Сигнальне слово вказує на важливу інформацію (наприклад, пошкодження майна), але не на небезпеку.

ВАЖЛИВО: Звертайте особливу увагу на повідомлення, що містять слова **НЕБЕЗПЕКА**, **ЗАСТОРОГА** або **УВАГА**. Ці слова використовуються для попередження про потенційну небезпеку, яка може серйозно травмувати вас та інших. Інструкції розкажуть вам, як зменшити ймовірність травмування, та повідомлять, що може статися, якщо інструкції не дотримуватися.

УВАГА: Ці інструкції з експлуатації є загальними. Це означає, що певні функції стосуються вашого холодильника/морозильника, а інші — ні.

Ми постійно працюємо над подальшим розвитком та вдосконаленням наших типів і моделей приладів. Тому ми залишаємо за собою право вносити зміни до дизайну, обладнання та аксесуарів усіх типів і моделей без попереднього повідомлення.

ВАЖЛИВІ ІНСТРУКЦІ З БЕЗПЕКИ

ПРОЧИТАЙТЕ ТА ЗБЕРЕЖІТЬ ЦЕЙ ПОСІБНИК



НЕБЕЗПЕКА: Ризик пожежі / легкозаймистий матеріал

Холодоагент та циклопентановий пінопласт, що використовуються в приладі, є легкозаймистими. Тому, після утилізації приладу, його слід зберігати подалі від будь-яких джерел вогню та переробляти за допомогою спеціальної компанії з переробки з відповідною кваліфікацією, окрім утилізації шляхом спалювання, щоб запобігти заподіяння шкоди навколишньому середовищу чи будь-якій іншій шкоді.



ЗАСТОРОГА

Загальні правила безпеки

- > За дітьми слід наглядати, щоб вони не гралися з приладом.
- > Якщо шнур живлення пошкоджено, його має замінити виробник, його авторизований сервісний центр або аналогічна кваліфікована особа, щоб уникнути небезпеки.
- > Не зберігайте вибухонебезпечні речовини, такі як аерозольні балончики з легкозаймистим пропелентом, у цьому приладі.
- > Прилад необхідно від'єднати від мережі перед проведенням технічного обслуговування.
- > **ЗАСТОРОГА:** Не закривайте вентиляційні отвори в корпусі приладу або у вбудованій конструкції.
- > **ЗАСТОРОГА:** Не використовуйте механічні пристрої чи інші засоби для прискорення процесу розморожування, окрім тих, що рекомендовані виробником.
- > **ЗАСТОРОГА:** Не пошкоджуйте холодильний контур.
- > **ЗАСТОРОГА:** Не використовуйте електроприлади всередині відділень для зберігання продуктів у приладі, окрім випадків, коли вони рекомендовані виробником.
- > **ЗАСТОРОГА:** Будь ласка, утилізуйте холодильник відповідно до місцевих нормативних актів, оскільки в ньому використовується легкозаймистий газ та холодоагент.
- > **ЗАСТОРОГА:** Під час встановлення приладу переконайтеся, що шнур живлення не затиснутий та не пошкоджений.
- > Не використовуйте подовжувачі або незаземлені (двоконтактні) адаптери.
- > Щоб уникнути небезпеки через нестабільність (падіння) приладу, його слід закріпити відповідно до інструкцій.
- > Перед встановленням холодильник необхідно відключити від джерела електроживлення. Переконайтеся, що кабель живлення не затиснутий холодильником. Не наступайте на кабель живлення.
- > Для окремого приладу: цей холодильник не призначений для використання як вбудований прилад.

Засторога! Від'єднайте прилад від шнура живлення перед чищенням.



УВАГА

Щоденне використання

- > Не тягніть за шнур живлення, коли витягуєте вилку з розетки холодильника. Міцно тримайтеся за вилку та витягуйте її безпосередньо з розетки.
- > Для безпечного використання уникайте пошкодження шнура живлення та не використовуйте його, якщо він пошкоджений або зношений.
- > Будь ласка, використовуйте окрему розетку, і не використовуйте її спільно з іншими електроприладами для уникнення перевантаження електричної системи.
- > Вилка живлення повинна бути щільно приєднана до розетки, інакше може статися пожежа.
- > Переконайтеся, що заземлювальний електрод розетки оснащений надійним заземлювальним проводом.
- > Будь ласка, закрийте вентиль при витоку газу, а потім відкрийте двері та вікна у разі витоку газу та інших легкозаймистих газів.
- > При витоці газу не відключайте холодильник та інші електроприлади від мережі, оскільки іскра може спричинити пожежу.
- > Не встановлюйте та не користуйтеся електроприладами на верхній панелі приладу, окрім випадків, коли вони рекомендовані виробником.
- > Зазори між дверцятами холодильника та між дверцятами та корпусом холодильника невеликі, тому не засовуйте руки в ці зони, щоб не защемити палець. Будьте обережні, зачиняючи дверцята холодильника, щоб уникнути падіння предметів з полиць.
- > Не беріть продукти або контейнери мокрими руками в морозильному відділенні під час роботи холодильника, особливо металеві контейнери, щоб уникнути обмороження.

- > Не дозволяйте дитині залазити в холодильник або залазити на нього; інакше це може призвести до задиху або травмування дитини внаслідок падіння.
- > Не ставте важкі предмети на холодильник, оскільки вони можуть впасти під час закриття або відкриття дверей, що може призвести до випадкових травм.
- > Не кладіть легкозаймисті, вибухонебезпечні, легкі та дуже корозійні предмети в холодильник, щоб запобігти пошкодженню виробу або пожежі.
- > Не ставте легкозаймисті предмети поблизу холодильника, щоб уникнути пожежі.
- > Холодильник призначений для побутового використання, такого як зберігання продуктів харчування; його не слід використовувати для інших цілей, таких як зберігання крові, ліків або біологічних продуктів тощо.
- > Не зберігайте пиво, напої чи інші рідини в пляшках або закритих контейнерах у морозильній камері холодильника; інакше пляшки або закриті контейнери можуть тріснути через замерзання та спричинити пошкодження.



ЗАСТОРОГА

- > Підключайте лише до питної води. (Підходить для моделей з львогенератором) (*)
- > Щоб запобігти замкненню дітей, ключі слід зберігати в недоступному для них місці та не поблизу морозильної камери (або холодильника) (підходить для виробів із замками).(*)

(*): Ця функція залежить від придбанної моделі.

ЗАСТОРОГА

Цей прилад можуть використовувати діти віком від 8 років і старше, а також особи з обмеженими фізичними, сенсорними або розумовими здібностями або без досвіду та знань, якщо вони перебувають під наглядом або отримали інструкції щодо безпечного використання приладу та розуміють пов'язані з цим небезпеки. Дітям заборонено гратися з приладом. Дітям заборонено проводити чищення та обслуговування без нагляду.

Щоб уникнути забруднення харчових продуктів, будь ласка, дотримуйтесь наступних інструкцій:

- Тривале відкриття дверцят може призвести до значного підвищення температури у відділеннях приладу.
- Регулярно очищуйте поверхні, які можуть контактувати з харчовими продуктами, та доступні дренажні системи.
- Очистіть резервуари для води, якщо вони не використовувалися протягом 48 годин; промийте систему водопостачання, підключену до водопроводу, якщо вода не подавалася протягом 5 днів. (Примітка 1)(*)
- Зберігайте сире м'ясо та рибу у відповідних контейнерах у холодильнику, щоб вони не контактували з іншими продуктами та не капали на них.
- Двозіркові відділення для заморожених продуктів підходять для зберігання попередньо заморожених продуктів, зберігання або приготування морозива та виготовлення кубиків льоду. (Примітка 2)(*)
- Відділення з 1, 2 та 3 зірками не підходять для заморожування свіжих продуктів. (Примітка 3)(*)
- Для приладів без 4-зіркового відділення: цей холодильний прилад не підходить для заморожування харчових продуктів (Примітка 4)(*)
- Якщо холодильний прилад залишається порожнім протягом тривалого часу, вимкніть його, розморозьте, очистіть, висушіть і залиште дверцята відчиненими, щоб запобігти утворенню плісняви всередині приладу.

Примітка 1, 2, 3, 4: Будь ласка, уточніть у продавця, чи це відноситься до відділень придбаного вами приладу.

(*): Ця функція залежить від придбаної моделі.



Символ «4 зірки»: Морозильна камера працює при температурі -18°C або нижче, має можливість швидкого заморожування певної кількості продуктів.



Символ «3 зірки»: температура морозильної камери -18°C або нижче



Символ «2 зірки»: температура в морозильній камері -12°C або нижче



Символ «1 зірка»: Морозильне відділення з цільовою температурою та умовами зберігання -6°C



УВАГА

Цей виріб не рекомендується використовувати з розетками або головними вимикачами з функцією A/GFCI, інакше це може призвести до помилкового автоматичного відключення через переважання.

1. Автоматичне відключення не становить загрози безпеці.
2. Якщо автоматичне відключення не зникає, рекомендується замінити розетки або головний вимикач без функції A/GFCI.



ЗАСТОРОГА

Ризик замкненості дитини. Перш ніж викинути старий холодильник або морозильну камеру:

- > Зніміть дверцята.
- > Залиште полиці на місці, щоб діти не могли легко залізти всередину.

ЗАХИСТ НАВКОЛИШНЬОГО СЕРЕДОВИЩА

Утилізація старих електроприладів екологічно безпечним способом



Цей символ перекресленого сміттевого бака на колесах вказує на те, що відходи електричних та електронних виробів (WEEE) слід утилізувати окремо від побутових відходів.

Старі електроприлади можуть містити небезпечні речовини, тому правильна утилізація старого приладу допоможе запобігти потенційним негативним наслідкам для захисту навколишнього середовища та здоров'я людини. Ваш старий прилад може містити деталі багаторазового використання, які можна використовувати для ремонту інших виробів, та інші цінні матеріали, які можна переробити для збереження обмежених ресурсів.

Інформація про пакування



Пакувальні матеріали виробу виготовлені з матеріалів, що підлягають вторинній переробці, відповідно до наших екологічних норм. Не викидайте пакувальні матеріали разом із побутовими чи іншими відходами. Здайте їх до пунктів збору пакувальних матеріалів, визначених місцевими органами влади.

УВАГА

Холодоагент та циклопентановий пінопласт, що використовуються в холодильнику, є легкозаймистими. Тому, коли холодильник утилізують, його слід тримати подалі від будь-яких джерел вогню та переробляти спеціальною компанією з переробки з відповідною кваліфікацією, але не утилізації шляхом спалювання, щоб не заподіяти шкоди навколишньому середовищу та уникнути будь-якої іншої шкоди.

ІНСТРУКЦІЯ З ВСТАНОВЛЕННЯ

Перед першим використанням

Зніміть зовнішню та внутрішню упаковку, ретельно протріть зовнішню частину м'якою сухою тканиною, а внутрішню – вологою, теплою тканиною.

Уникайте розміщення шафи у вузькій ніші або поблизу джерел тепла, прямих сонячних променів чи вологи.

Забезпечте вільну циркуляцію повітря навколо корпусу. Під час встановлення пристрою забезпечте 30 см зверху пристрою та 10 см ззаду.

Перш ніж підключати холодильник до мережі живлення, перевірте, чи напруга, зазначена на етикетці з характеристиками вашого приладу, відповідає напрузі у вашій оселі. Інша напруга може пошкодити прилад.

Прилад має бути заземлений. Виробник/ імпортер не несе відповідальності за пошкодження, які можуть виникнути внаслідок використання без заземлення.

Ілюстрація потреби в просторі для встановлення

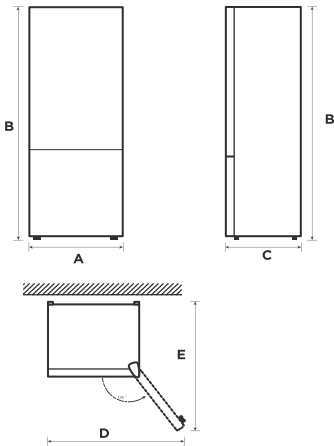

A	B	C	D	E
547	1773	568	930	920

Примітка: всі розміри вказані в мм.

Підключення приладу

Після встановлення виробу, будь ласка, залиште його у стані спокою більше ніж на 2 години, перш ніж увімкнути живлення, інакше це призведе до зниження охолоджувальної здатності або пошкодження виробу.

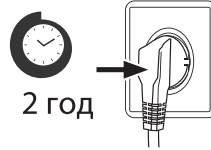

Залиште прилад працювати порожнім протягом 24 годин, щоб його відділення охолонуло до потрібної температури.

⚠ УВАГА

Холодильник завжди слід підключати до окремої електричної розетки, напруга якої відповідає зазначеній на таблиці з паспортними даними. Під час встановлення приладу переконайтеся, що шнур живлення не затиснутий та не пошкоджений.

Температура навколишнього середовища

Залежно від кліматичного класу, цей холодильник призначений для використання за діапазону температур навколишнього середовища, зазначеного в таблиці нижче.

Прилад може не працювати належним чином за температур поза межами зазначеного діапазону.

Ви можете знайти кліматичний клас на етикетці виробу.

Кліматичний клас	Температура зовн. середовища
SN	+10 °C до +32 °C
N	+16 °C до +32 °C
ST	+16 °C до +38 °C
T	+16 °C до +43 °C

Якщо у вас є будь-які сумніви щодо встановлення, зверніться до продавця, до н ашої служби підтримки клієнтів або до найближчого авторизованого сервісного центру.

● ПОПЕРЕДЖЕННЯ

На продуктивність охолодження та споживання енергії холодильником може впливати температура навколишнього середовища, частота відкривання дверей та розташування холодильника. Ми рекомендуємо встановити прилад належним чином.

Перенавішування дверей (опційно)

Залежно від місця, де ви плануєте використовувати холодильник, вам може бути зручніше змінити положення дверей.

УВАГА

Щоб уникнути травмування себе чи майна, рекомендуємо попросити когось допомогти вам під час процесу перезакриття дверей.

Підготовка до перенавішування дверей

Вам знадобиться: стандартна викрутка, хрестова викрутка та шестигранний ключ, що входить до комплекту

- Переконайтеся, що ваш холодильник відключений від мережі та порожній.
- Попросіть когось про допомогу.
- Зберігайте всі зняті деталі, щоб використовувати їх пізніше.

Послідовність

1. Вимкніть холодильник і вийміть усі продукти з лотків на дверцятах.
2. Зніміть кришку верхньої петлі, потім відкрутіть гвинти верхньої петлі, верхню петлю та кришку отвору, яка закріплена з іншого боку.

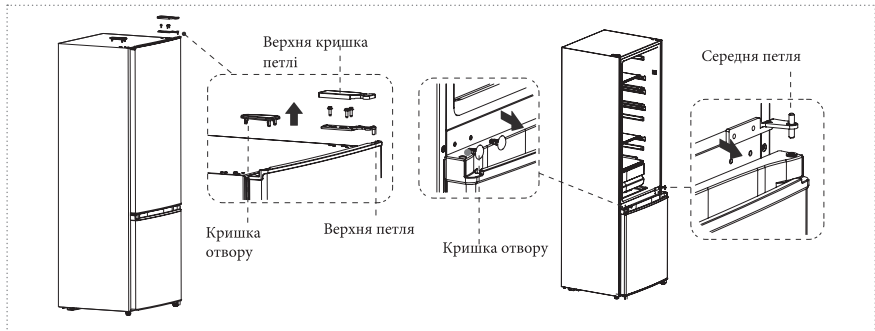

3. Зніміть дверцята холодильної камери, середню петлю та кришки отворів.
4. Зніміть дверцята морозильної камери, нижню петлю та регульовану ніжку з іншого боку.
5. Поміняйте місцями фіксовану ніжку та нижню петлю, а потім знову зафіксуйте їх.

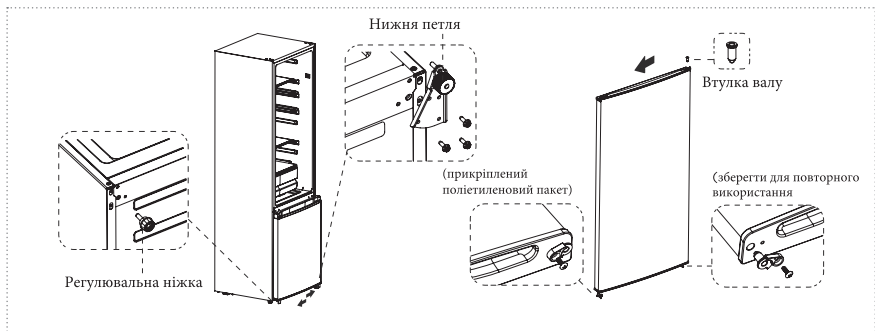

6. Зніміть гвинти та стопори, закріплені на нижній кришці дверей холодильної камери та дверей морозильної камери
7. Вийміть стопор з поліетиленового пакету, закріпіть гвинтом з іншого боку нижньої кришки дверей холодильної камери.

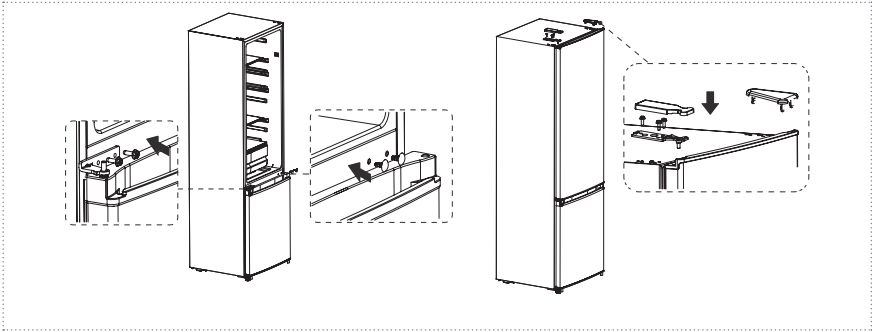

8. Встановіть дверцята морозильної камери зверху вниз.
9. Закріпіть середню петлю гвинтами та встановіть 2 заглушки на отвори.
10. Відкрутіть вал верхньої петлі та встановіть його з іншого боку.
11. Встановіть дверцята холодильної камери на середню петлю, встановіть верхню петлю з іншого боку, закріпіть кришку петлі на верхній петлі та закріпіть ковпачок отвору, як показано на малюнках нижче.





ПОПЕРЕДЖЕННЯ

Відмінності: Через технічні зміни та різні моделі деякі ілюстрації в цьому посібнику можуть відрізнятися від вашої моделі.

Ніжки для регулювання

Щоб уникнути вібрації, прилад необхідно вирівняти.

За потреби відрегулюйте вирівнювальні ніжки, щоб компенсувати нерівність підлоги. Передня частина повинна бути трохи вищою за задню, щоб полегшити закриття дверей. Вирівнювальні ніжки можна легко повернути, злегка нахиливши шафу. Поверніть вирівнювальні ніжки проти годинникової стрілки  , щоб підняти шафу, і за годинниковою стрілкою  , щоб опустити її.

Зміна світла

Будь-яка заміна або технічне обслуговування світлодіодних ламп має здійснюватися виробником, його сервісним агентом або аналогічною кваліфікованою особою.

Після підключення шнура живлення (або вилки) до розетки зачекайте 2 або 3 години, перш ніж класти продукти в прилад. Якщо ви додасте продукти до того, як прилад повністю охолоне, вони можуть зіпсуватися.

Переміщення приладу

1. Вийміть усі предмети з приладу.
2. Витягніть вилку живлення з розетки, вставте її та закріпіть у гачку для вилки живлення на задній панелі або зверху приладу.
3. Заклейте скотчем такі частини, як полиці та дверцята, щоб запобігти їх падінню під час переміщення приладу.
4. Переміщуйте прилад обережно, якщо більше двох осіб. Під час транспортування приладу на велику відстань тримайте його вертикально.

Поради щодо енергозбереження

Не ставте прилад поблизу плит, радіаторів або інших джерел тепла. Якщо температура навколишнього середовища висока, компресор працюватиме частіше та довше, що призведе до збільшення споживання енергії.

Переконайтеся, що біля основи приладу, з боків та ззаду нього є достатня вентиляція.

Також дотримуйтесь розмірів між елементами, зазначених у розділі «Монтаж».

Розташування шухляд, полиць та лотків, як показано в огляді продукту, забезпечує найефективніше використання енергії та має бути збережено якомога більше.

Щоб отримати більший простір для зберігання (наприклад, для великих охолоджених/заморожених продуктів), середні шухляди та полиці можна виїняти. Верхні та нижні шухляди та полиці слід виїняти останніми, якщо необхідно.

Рівномірно заповнене холодильне/морозильне відділення сприяє оптимальному використанню енергії.

Дайте теплим продуктам охолонути, перш ніж поміщати їх у холодильне/морозильне відділення. Продукти, які вже охолонули, підвищують енергоефективність.

Розморозьте заморожені продукти в холодильному відділенні. Холодність заморожених продуктів зменшує споживання енергії в холодильному відділенні та, таким чином, підвищує енергоефективність.

Відчиняйте дверцята лише на короткий час, щоб мінімізувати втрати холоду. Короткочасне відкриття дверцят та їх правильне закриття зменшує споживання енергії.

Встановлення температури не нижче необхідного рівня сприяє оптимальному використанню енергії.

Ущільнювачі дверцят вашого приладу повинні бути ідеально щільними, щоб дверцята правильно закривалися та не збільшували споживання енергії без потреби.

ОГЛЯД ПРИЛАДУ

Складові частини та їх функції

Звичайний тип

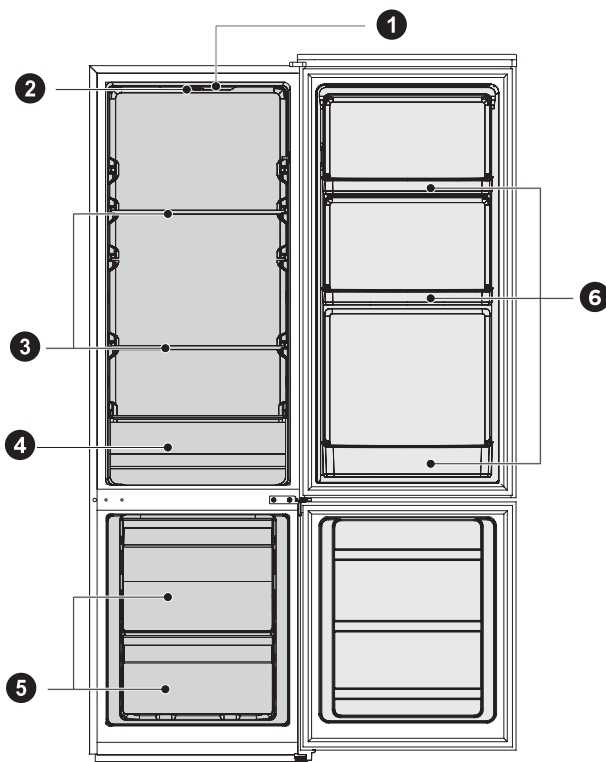

- | | | | |
|---|-----------------------------|---|-----------------|
| 1 | Світлодіодна лампа | 4 | Ящик для овочів |
| 2 | Панель контролю температури | 5 | Шухляда |
| 3 | Полиця | 6 | Дверний лоток |

- > Для найефективнішого використання енергії, будь ласка, тримайте всі внутрішні предмети, такі як лотки, шухляди, полиці та контейнер для льоду, у місцях, передбачених виробником.
- > Цей холодильний прилад потрібно встановлювати окремо та не можна використовувати як вбудований. В іншому випадку це спричинить проблеми, такі як зниження продуктивності та терміну служби приладу. Виробник також не надає базової гарантії на прилад.

ПОПЕРЕДЖЕННЯ

Відмінності: Через технічні зміни та різні моделі деякі ілюстрації в цьому посібнику можуть відрізнятися від вашої моделі.

Тип з диспенсером

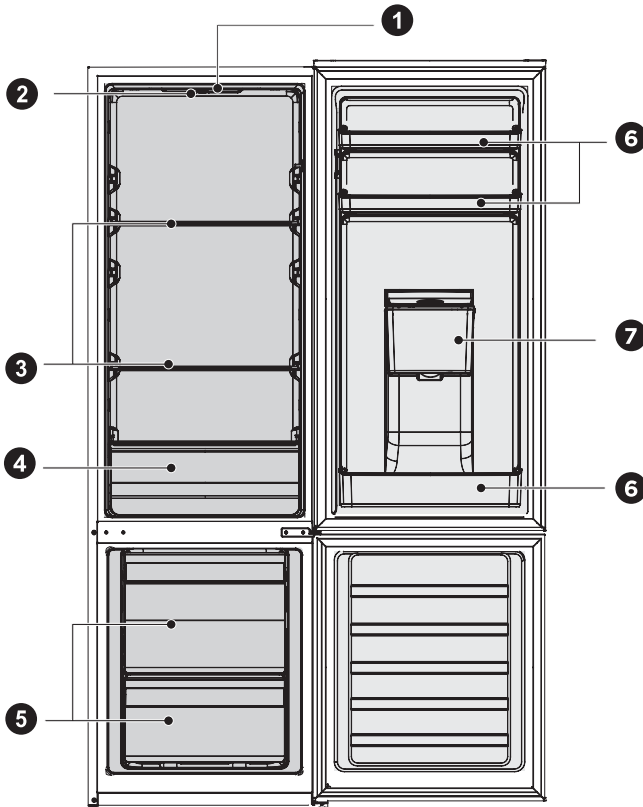

- | | | | |
|---|-----------------------------|---|---------------|
| 1 | Світлодіодна лампа | 5 | Шухляда |
| 2 | Панель контролю температури | 6 | Дверний лоток |
| 3 | Полиця | 7 | Бак для води* |
| 4 | Ящик для овочів | | |

* тільки для моделі з диспенсером

- > Для найефективнішого використання енергії, будь ласка, тримайте всі внутрішні предмети, такі як лотки, шухляди, полиці та контейнер для льоду, у місцях, передбачених виробником..
- > Цей холодильний прилад потрібно встановлювати окремо та не можна використовувати як вбудований. В іншому випадку це спричинить проблеми, такі як зниження продуктивності та терміну служби приладу. Виробник також не надає базової гарантії на прилад.

ПОПЕРЕДЖЕННЯ

Відмінності: Через технічні зміни та різні моделі деякі ілюстрації в цьому посібнику можуть відрізнятися від вашої моделі.

ІНСТРУКЦІЯ З ЕКСПЛУАТАЦІЇ

Використання та функції

Панель керування А

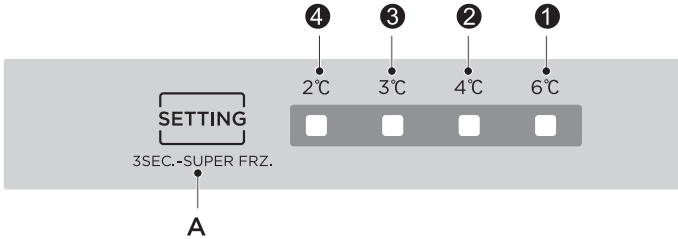

Кнопка

- A** Налаштування температури холодильного відділення

Дисплей

- 1** LED 1: 6°C
- 2** LED 2: 4°C
- 3** LED 3: 3°C
- 4** LED 4: 2°C

Дисплей

Після першого увімкнення всі світлодіодні індикатори вмикаються на 3 секунди, а потім холодильник працює з налаштуваннями за замовчуванням (світиться індикатор LED2 4°C).

У разі несправності блимає відповідний світлодіод.

У разі відсутності збоїв відображається фактичне значення температури холодильника.

Код несправності	Опис несправності
LED 1	Помилка датчика температури навколишнього середовища
LED 2	Несправність датчика розморожування в холодильній камері
LED 3	Несправність датчика температури в холодильній камері

Налаштування температури

З кожним натисканням кнопки налаштування температури "A" налаштування температури змінюється на один раз. Після завершення налаштування температури холодильник працюватиме відповідно до встановленого значення через 30 секунд.

Зміна регулювання:

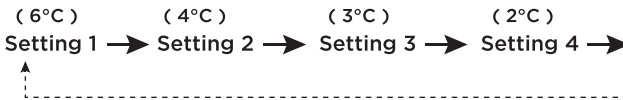

Режим суперзаморожування

Тривале натискання кнопки налаштування температури протягом 3 секунд призведе до переходу в режим суперзаморожування через 30 секунд, а світлодіоди 2 та 3 увімкнуться одночасно.

Для скасування режиму суперзаморожування натисніть і утримуйте кнопку налаштування температури протягом 3 с.

Панель керування В

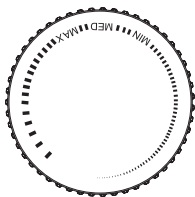

- > Поверніть ручку регулювання температури на «MAX», внутрішня температура холодильника знизиться.
- > Поверніть ручку регулювання температури в положення «MIN», внутрішня температура холодильника підвищиться.
- > удь ласка, налаштуйте та використовуйте значення між "MAX" та "MIN".

ПОПЕРЕДЖЕННЯ

Фактична панель керування може відрізнятися залежно від моделі.

Як користуватися диспенсером води (Лише для моделей з диспенсером)

Диспенсер для води дозволяє отримати доступ до охолодженої води без необхідності відкривати дверцят холодильника.

Таким чином, зменшується кількість відкриттів дверцят, менше холодного повітря виходить з холодильника, і ви заощаджуєте електроенергію.

Наповнення бака для води (рис. 1)

- > Відкрийте кришку резервуара для води.
- > Наповніть його чистою питною водою.
- > Не переповнюйте резервуар.
- > Закрийте кришку.



Рис.1



Рис.2

ПОПЕРЕДЖЕННЯ

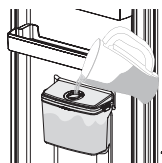
Не наповнюйте резервуар для води будь-якими рідинами, крім питної води. Напої, такі як фруктові соки, газовані напої та алкоголь, не підходять для використання з диспенсером для води. У разі використання таких рідин диспенсер може вийти з ладу і бути пошкоджений без можливості ремонту. Деякі хімічні інгредієнти та добавки до напоїв також можуть пошкодити матеріал резервуара для води. Гарантія не поширюється на такі випадки.

Користування диспенсером (рис. 2)

- > Натисніть важіль диспенсера склянкою.
- > Відпускання важеля зупиняє подачу води.
- > Швидкість потоку залежить від того, наскільки сильно натиснуто на важіль:
повністю натиснуто = повний потік
злегка натиснуто = слабкий потік
- > У міру наповнення чашки / склянки поступово зменшуйте тиск на важіль, щоб уникнути переливання.

Поради: Не виймайте резервуар для води безпосередньо з дверцят для наповнення водою.

Зберігання їжі

Морозильне відділення

Морозильне відділення призначене для низькотемпературного заморожування продуктів, тривалого зберігання заморожених продуктів та виробництва кубиків льоду. Зверніть увагу на класифікацію зірок (4 зірки, 2 зірки та 1 зірка) у морозильній камері та відповідні терміни зберігання заморожених продуктів.

Не кладіть свіжі та заморожені продукти поруч. Заморожені продукти можуть розморозитися.

Під час заморожування великої кількості свіжих продуктів (таких як м'ясо, риба або рубане м'ясо) розділіть їх на кілька невеликих шматочків перед тим, як покласти їх у холодильник, щоб їх можна було швидко заморозити та легко дістати.

Дотримуйтеся термінів зберігання, рекомендованих виробниками харчових продуктів на упаковках. Якщо на упаковці немає жодної інформації, продукти не слід зберігати замороженими довше трьох місяців з дати покупки.

Купуючи заморожені продукти, переконайтеся, що вони були заморожені за відповідної температури та що упаковка не пошкоджена. Заморожені продукти слід зберігати у відповідних індивідуальних упаковках, щоб запобігти забрудненню сусідніх продуктів. Розморожені продукти слід споживати негайно, не заморожуйте їх повторно.

У разі тривалого відключення електроенергії або несправності приладу, вийміть заморожені продукти та перевірте, чи вони ще їстівні, а потім зберігайте їх у достатньо прохолодному місці або в іншому приладі.

Щоб розморозити продукти, вийміть їх з морозильної камери та дайте їм розморозитися за кімнатної температури або в холодильнику. Щоб швидко розморозити продукти, можна скористатися функцією розморозування, наприклад, у мікрохвильовій печі.

Якщо ви хочете розморозити лише частину упаковки, вийміть потрібну частину та негайно закрийте решту упаковки. Таким чином, ви уникнете «замерзання» та зменшите утворення льоду на решті продуктів.

Холодильне відділення

Щоб зменшити утворення вологи та подальше утворення льоду, ніколи не кладіть рідину в холодильне відділення в негерметичних контейнерах. Інші має тенденцію концентруватися в найхолодніших частинах випарника. Зберігання рідин без кришки призводить до частішої потреби в розморозуванні.

Ніколи не кладіть теплі продукти в холодильне відділення. Спочатку їх слід охолодити до кімнатної температури, а потім розмістити так, щоб забезпечити належну циркуляцію повітря в холодильному відділенні.

Продукти харчування або контейнери з їжею не повинні торкатися задньої стінки холодильника, оскільки вони можуть примерзнути до стіни. Не відкривайте дверцята холодильника без потреби. М'ясо та чисту рибу (упаковані в упаковку або пластикову фольгу) можна помістити в холодильне відділення, та можна використати протягом 1–2 днів.

Фрукти та овочі без упаковки можна помістити у відділення, призначене для свіжих фруктів та овочів.

ПОПЕРЕДЖЕННЯ

Зберігання занадто великої кількості продуктів під час роботи після першого підключення до електромережі може негативно вплинути на ефект заморожування холодильника.

Терміни та температура зберігання

Примітка: Надмірне зберігання або зберігання за неналежної температури заморожування може призвести до втрати якості або псування продуктів, що призведе до харчових відходів, їхньої непридатності для споживання та харчового отруєння. Мінімальна температура в більшості випадків має становити -18°C або нижче. Дотримуйтеся рекомендованих максимальних термінів зберігання, наведених нижче:

- > Пагу, морозиво, ковбаски, хліб: 2-6 місяців.
- > Риба, креветки, баранина, м'ясо: 4-8 місяців.
- > Овочі, фрукти, птиця, яловичина: 6-12 місяців.

ТЕХНІЧНЕ ОБСЛУГОВУВАННЯ ТА ОЧИЩЕННЯ



УВАГА

Від'єднайте прилад від електромережі, перш ніж проводити будь-яке планове технічне обслуговування. Зачекайте щонайменше 5 хвилин, перш ніж перезапустити прилад, оскільки часте вмикання може пошкодити компресор.

При відключенні приладу тримайте за вилку, а не за кабель.

Не зчищайте іній та лід гострими предметами. Не використовуйте спреї, електричні нагрівачі, такі як обігрівачі, фени, пароочисники або інші джерела тепла, щоб уникнути пошкодження пластикових деталей.

Видаляйте пил із задньої панелі пристрою принаймні раз на рік, щоб уникнути небезпеки пожежі, а також збільшення споживання енергії.

Регулярно перевіряйте ущільнювач дверцят, щоб переконатися в відсутності сміття. Протирайте ущільнювач дверцят м'якою тканиною, змоченою мильною водою або розведеним мийним засобом.

Внутрішню частину виробу слід регулярно чистити, щоб уникнути появи неприємного запаху.

Використовуйте м'яку тканину або губку для очищення внутрішньої частини виробу, змивши дві столові ложки харчової соди та літр теплої води. Потім змийте водою та витріть насухо. Після очищення відкрийте дверцята та дайте їм висохнути природним шляхом, перш ніж увімкнути живлення.

Для ділянок виробу, які важко очистити (наприклад, вузькі місця, щілини або кути), рекомендується регулярно протирати їх м'якою ганчіркою, м'якою щіткою тощо, а за необхідності – за допомогою допоміжних інструментів (наприклад, тонких паличок), щоб уникнути накопичення забруднень або бактерій у цих зонах.

Не використовуйте мило, миючий засіб, порошок для чищення, спрей-очищувач тощо, оскільки вони можуть спричинити появу неприємного запаху всередині виробу або забруднення продуктів харчування.

Протріть зовнішню поверхню виробу м'якою тканиною, змоченою в мильній воді, мийному засобі тощо, а потім витріть насухо.

Не використовуйте жорсткі щітки, чисті сталеві кульки, дротяні щітки, абразивні матеріали (такі як зубні пасти), органічні розчинники (такі як спирт, ацетон, ізоамілацетат тощо), окріп, кислотні або лужні речовини, які можуть

пошкодити поверхню та внутрішню частину холодильника.

Окріп та органічні розчинники, такі як бензол, можуть деформувати або пошкодити пластикові деталі.



Не промивайте безпосередньо водою або іншими рідинами під час очищення, щоб уникнути короткого замикання або пошкодження електричної ізоляції після запуску.

ПОПЕРЕДЖЕННЯ

Прилад повинен працювати безперервно після запуску. Загалом, роботу приладу не слід переривати, інакше термін його служби може бути порушений.

Розморозування

Холодильне відділення розморозується повністю автоматично

Під час роботи холодильного агрегату на задній стінці холодильного відділення можуть утворюватися краплі конденсату або інею. Це нормально. Немає потреби витирати конденсат або іній. Задня панель розморозується автоматично. Конденсат стікає в канал для конденсату та подається до холодильного агрегату, де випаровується.

Примітка: Тримайте канал для конденсату та дренажний отвір чистими, щоб конденсат міг стікати.

Розморозування морозильної камери

Морозильна камера не розморозується автоматично, інакше заморожені продукти почали б танути.

Шар інею в морозильній камері погіршує охолодження заморожених продуктів і збільшує споживання енергії. Регулярно видаляйте шар інею.

ЗАСТОРОГА: Не зішкрябайте іній або лід ножем чи гострим предметом. Це може пошкодити трубки холодоагенту.

1. Вийміть заморожені продукти та тимчасово помістіть їх у прохолодне місце.
2. Від'єднайте штекер живлення від розетки.
3. Щоб пришвидшити процес розморозування, поставте каструлю з гарячою водою на підставку в морозильній камері.
4. Витріть конденсат ганчіркою або губкою.
5. Витріть насухо морозильну камеру.
6. Підключіть прилад до мережі та відрегулюйте ручку регулювання температури за потреби.
7. Покладіть заморожені продукти назад у морозильну камеру.

Очищення дверного лотка

Згідно зі стрілкою напрямку на малюнку нижче, стисніть лоток обома руками та підніміть його вгору, після чого ви зможете його вийняти. Після миття вийнятого лотка ви можете відрегулювати висоту його встановлення відповідно до ваших потреб.

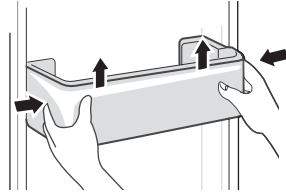

Очищення скляної полиці

Оскільки внутрішня частина внутрішньої частини холодильника, де вона контактує з полицями, має обмежувач, вам слід підняти полиці вгору, а потім ви зможете вийняти його. Відрегулюйте або почистіть полиці відповідно до ваших потреб.

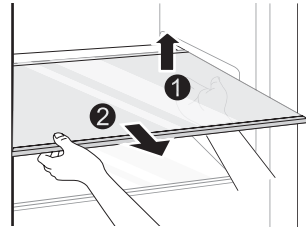

Очищення ящика для овочів

Вийміть вміст шухляди. Тримайте шухляду для овочів за ручку та повністю витягніть її до упору. Підніміть шухляду для овочів та вийміть її, потягнувши назовні.

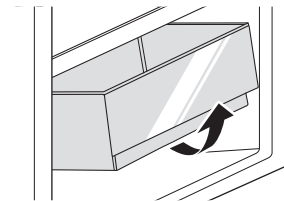

ПОПЕРЕДЖЕННЯ

Відмінності: Через технічні зміни та різні моделі деякі ілюстрації в цьому посібнику можуть відрізнятися від вашої моделі.

Чищення диспенсера для води (*)

(*): Ця функція залежить від моделі, яку ви придбали.

Крок 1: Зняття елементів

Вийміть елементи резервуару для води. Тримаючи елементи з обох боків руками, витягніть їх назовні під кутом 45° вгору. Можна злегка відсунути резервуар у бік користувача, щоб зручніше дістати елементи, коли вони виходять з водяного клапана (перед переміщенням переконайтеся, що в резервуарі немає води). Зніміть ущільнювальне кільце з елементів резервуару.



Рис.1

Зняття елементів водяного клапана:

За допомогою викрутки направте її край до елементів водяного клапана, а потім вставте її у вільне місце, що виділяється по краю, поверніть викрутку за годинниковою стрілкою або проти годинникової стрілки, рухаючи викруткою, коли вона досягне верхньої частини затвора, витягніть елементи водяного клапана руками під кутом понад 45° (ви не можете видалити елементи водяного клапана).



Рис.2

Крок 2: Чищення

Вийміть сам резервуар для води, кришку резервуару, ущільнювальне кільце та елементи водяного клапана.

Промийте елементи резервуару холодною або теплою водою.

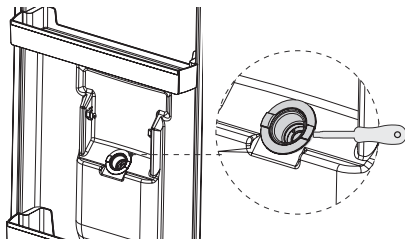
Витріть воду сухою тканиною.

● ПОПЕРЕДЖЕННЯ

Зображення наведено для довідки і може відрізнятися від придбаного виробу.

УСУНЕННЯ НЕСПРАВНОСТЕЙ

Користувач може вирішити наступні прості проблеми самостійно. Будь ласка, зверніться до відділу післяпродажного обслуговування, якщо проблеми не вирішено.

Проблема	Можливі причини	Рішення
Не працює	<ul style="list-style-type: none"> Живлення не увімкнено, а штекер нещільно вставлений. Низька напруга, збій живлення або спрацювання автовимкнення 	<ul style="list-style-type: none"> Щільно вставте вилку шнура живлення. Перевірте електроживлення вдома.
Світло не горить	<ul style="list-style-type: none"> Прилад не увімкнено. Лампа не працює. 	<ul style="list-style-type: none"> Від'єднайте та знову під'єднайте шнур живлення. Замініть лампу новою.
Фрукти або овочі переморожені	<ul style="list-style-type: none"> Чи були продукти розміщені в задній частині холодильника? Зона біля задньої стінки — це місце, де температура найнижча. Фрукти або овочі зберігаються в зоні свіжості/охолодження. 	<ul style="list-style-type: none"> Не розміщуйте продукти, які можуть легко замерзнути, в задній частині холодильного відділення. Зона свіжості/охолодження призначена лише для м'яса/риби.
Холодильник/морозильна камера переохолоджується	<ul style="list-style-type: none"> Контроль температури налаштовано неправильно. 	<ul style="list-style-type: none"> Встановіть вищу температуру
Компресор працює довго	<ul style="list-style-type: none"> Висока температура навкол. серед. призводить до тривалого часу роботи. Завантаження занадто великої к-сті продуктів одночасно без попереднього охолодження. Занадто часто відкривання дверцят. Шар інею всередині занадто товстий. 	<ul style="list-style-type: none"> Це нормально. Не кладіть забагато продуктів одночасно та дайте їм попереднє охолонути. Не відкривайте дверцята занадто часто. Потрібно розморозити.
Двері не закриваються належним чином	<ul style="list-style-type: none"> В дверцятах застрягли предмети. Забагато їжі. Деформований ущільнювач дверцят. 	<ul style="list-style-type: none"> Не кладіть забагато продуктів. Встановіть прилад стабільно. Нагрійте ущільнювач дверцят, потім охолодіть його для відновлення (за допомогою електричного фена або гарячої води для нагрівання).
Зовнішня стіна гаряча	<ul style="list-style-type: none"> Під час роботи приладу тепло розсіюється назовні через металеві трубки всередині шафи. Вищі температури навкол. серед. влітку призводять до підвищення температури зовнішньої стінки. 	<ul style="list-style-type: none"> Вища температура на зовнішній стіні є нормальною. Збільште простір для розсіювання тепла або поставте прилад у вентилязоване та прохолодне місце.
Поперечні або вертикальні балки гарячі	<ul style="list-style-type: none"> У середині балок є металеві трубки, а тепло, що виділяється з трубок, запобігає утворенню конденсату. 	<ul style="list-style-type: none"> Це нормально
Неприємні запахи	<ul style="list-style-type: none"> Зіпсовані продукти Їжа з сильним запахом Внутрішнє відділення брудне. 	<ul style="list-style-type: none"> Приберіть та викиньте будь-які зіпсовані продукти. Переконайтеся, що продукти з сильним запахом герметично загорнуті. Очистіть внутрішнє відділення.
Фактична температура відрізняється від встановленої температури	<ul style="list-style-type: none"> Коли завантажуєте теплі продукти, температура тимчасово підвищується. Після встановлення нової температури, якщо дверцята не відчинені, температура у відділенні досягне встановленого значення через деякий час. Після стабілізації температури фактична температура в різних місцях у відділенні різна, з відхиленням приблизно $\pm 3^{\circ}\text{C}$. 	<ul style="list-style-type: none"> Це нормально. Зачекайте деякий час, перш ніж перевіряти фактичну температуру.

Проблема	Можливі причини	Рішення
Конденсат утворюється на зовнішній стороні	<ul style="list-style-type: none"> • Конденсат може утворюватися, коли в приміщенні висока вологість. 	<ul style="list-style-type: none"> • Це нормально. Витріть конденсат сухою ганчіркою.
Утворюється конденсат всередині холодильника та шухляд	<ul style="list-style-type: none"> • Холодильник підтримує високу вологість, щоб овочі та інші продукти залишалися свіжими. • У приміщенні занадто висока вологість, і дверцята часто відкривалися. • Ущільнювач дверцят нещільно прилягає. 	<ul style="list-style-type: none"> • Витріть конденсат сухою ганчіркою. • Не відчиняйте дверцята так часто або не тримайте їх відкритими надто довго. • Перевірте ущільнювач дверцят, очистіть його або встановіть у правильне положення.
Іній навколо вентиляційних отворів	<ul style="list-style-type: none"> • Дверцята не зачинені належним чином. • Ущільнювач дверцят нещільно прилягає. 	<ul style="list-style-type: none"> • Переконайтеся, що їжа не блокує дверцята. • Перевірте ущільнювач дверцят, очистіть його або встановіть правильно.
Важко відчинити двері	<ul style="list-style-type: none"> • Різниця в тиску повітря між внутрішньою та зовнішньою частинами морозильної камери іноді може ускладнювати відкриття дверей. 	<ul style="list-style-type: none"> • Зачекайте кілька хвилин, а потім спробуйте повільно відчинити дверцята.
Не виробляє кубки льоду (лише моделі з льодогенератором)	<ul style="list-style-type: none"> • Функція приготування льоду не ввімкнена. • В прилад не подається вода. • Водопровідна труба має перегини. • Неправильно встановлено з'єднання водопровідної труби. • Тиск води занадто низький. 	<ul style="list-style-type: none"> • Увімкніть льодогенератор. • Перевірте, чи подається вода. • Вирівняйте перегини. • Перевірте підключення води. • Перевірте тиск подачі води та чи не засмічений фільтр.

Під час звичайного використання холодильника/морозильної камери можна чути певні звуки, які не впливають на його правильну роботу.

Звуки, яких можна легко уникнути:

- > Шум, спричинений нерівним розташуванням приладу – відрегулюйте положення за допомогою регульованих передніх ніжок, що повертаються всередину. Або ж підкладіть під задні ролики прокладки з м'якого матеріалу, особливо якщо прилад встановлено на плитці.
- > Торкаєтесь сусіднього предмета меблів – відсуньте холодильник.
- > Скрип шухляд або полиць – вийміть та поставте назад шухляду або полицю.
- > Дзвонять пляшки – розсуньте пляшки.

Звуки, що чути під час нормального використання, зумовлені переважно роботою компресора (ввімкненням) та системою охолодження (теплове розширення та стиснення радіатора, спричинене потоком охолоджувальної рідини).

ПРИМІТКА

Виробник залишає за собою право змінювати без попереднього повідомлення дизайн, конструкцію, технічні характеристики та комплектацію, які не впливають на показники безпеки та роботу приладу.

Всі наведені зображення та схеми в посібнику користувача (інструкції) лише для візуального ознайомлення та можуть відрізнятись від фактичного приладу. Цей виріб призначений лише для домашнього використання



Сервісні центри та гаряча лінія

Актуальний перелік сервісних центрів Ви можете знайти на сайті **scandix.com.ua** або скористатись послугою чат-боту, посилання на який можна знайти на сайті.

Номер гарячої лінії: **0800 217 697**

При зверненні до уповноважених сервісних центрів, вкажіть, будь ласка, модель Вашого приладу. Зверніть увагу, збереження касового чека, є обов'язковою умовою для гарантійного обслуговування.



Детальніше

CE

